

## **Сравнительная морфология и эволюция мускулатуры чешуекрылых (Lepidoptera)**



**Анатолий  
Александрович  
Стекольников**

Доктор биологических наук, профессор  
<an.stekolnikov@gmail.com>



**Андрей  
Игоревич  
Корзеев**

Кандидат биологических наук,  
ст. преподаватель  
<korzeev@gmail.com>

# Сравнительная морфология и эволюция мускулатуры чешуекрылых (Lepidoptera)

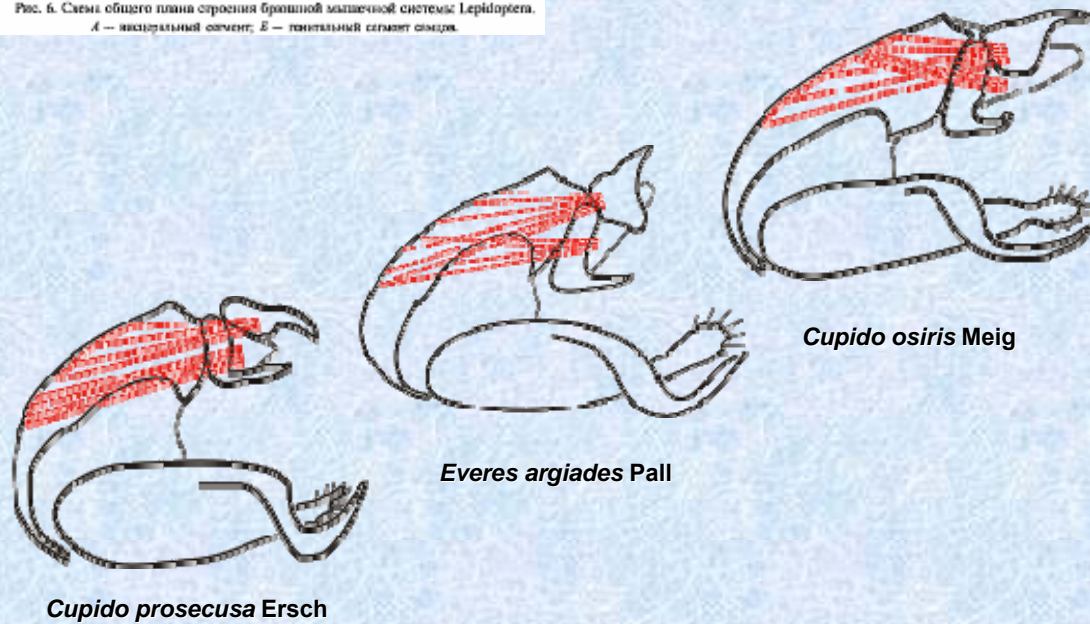
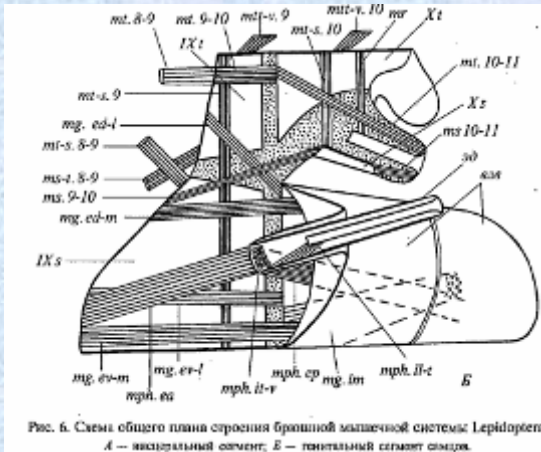
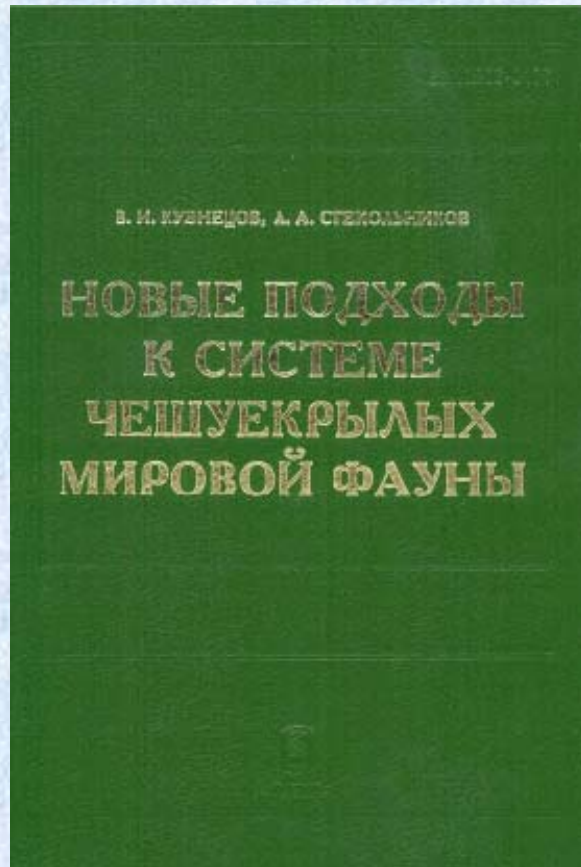

# Сравнительная морфология и эволюция мускулатуры чешуекрылых (Lepidoptera)

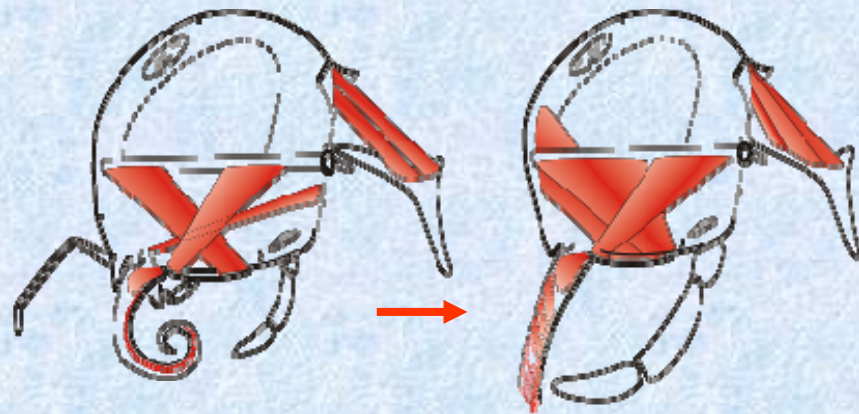

HETERONEURA

Macrolepidoptera

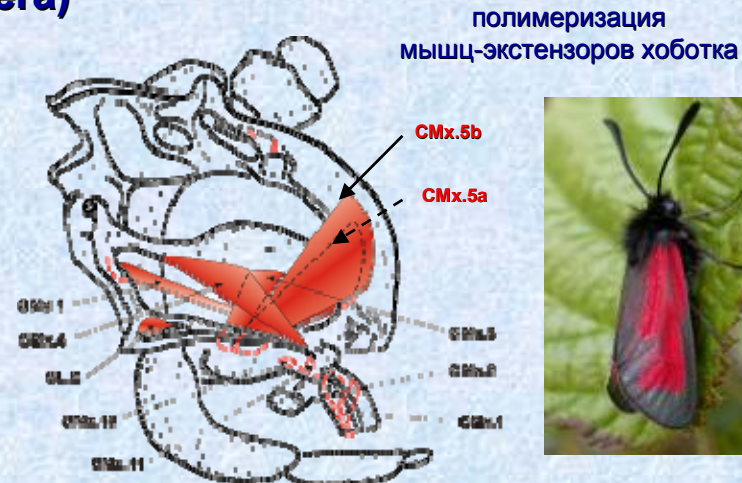

полимеризация  
мышц-экстензоров хоботка

*Zygaena purpuralis* Brünnich. (Zygaenidae)

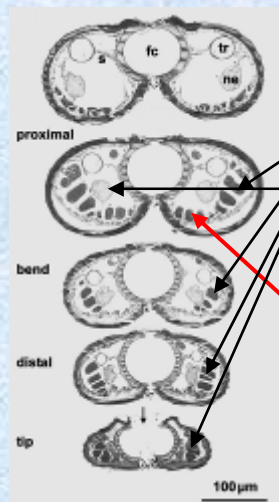

Внутренние  
(латеральные)  
косые  
мышцы хоботка

Внутренние  
(медиальные)  
косые  
мышцы хоботка

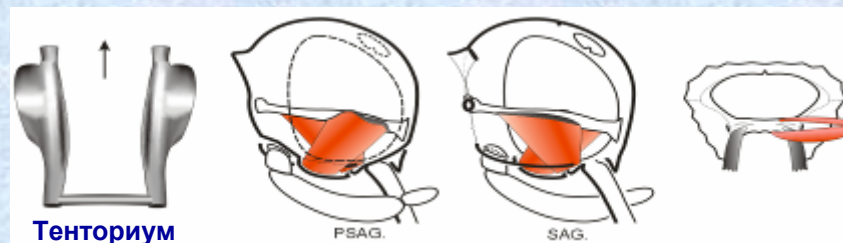

Тенториум

PSAG.

SAG.

Схема реализации функции непрямой мускулатуры хоботка в разных группах дневных чешуекрылых

Сопоставление уровней организации чешуекрылых с морфо-функциональными изменениями в ротовом аппарате

